

## 8800

*DESIGN BY KUSCH + CO DESIGNTEAM*

A classical column table. A light, slender design with a solid frame for a high level of stability and durability and much legroom for its users. This table series is suited for waiting and reception areas, for haute cuisine restaurants, for cafeterias and bistros. The column and base plate are powder coated as standard, optionally with bright or satin chrome finish. Tables with a central column come with a round or square base plate.

Der klassische Säulentisch. Schlank und leicht in der Optik. Durch seine solide Konstruktion aber stabil und standsicher. Mit viel Beinfreiheit für seine Nutzer. Ein komplettes Programm für Warten und Empfang, für die gehobene Gastronomie, für Cafeteria und Bistro.

De klassieke kolomtafel. Het slanke, elegante tafelblad wordt gedragen door een stalen frame dat stabiliteit en stevigheid biedt. Met veel beenruimte voor iedereen. Deze serie is ontworpen voor wacht- en ontvangstruimtes, voor hotels en restaurants, voor cafeteria's en bistro's.

Une table à colonne classique. Le design léger et sobre est provoqué par un piétement solide donnant une grande stabilité. La construction de cette table vous accorde beaucoup de place pour les jambes. Une série de tables complète pour les salles d'attente et de réception, pour les hôtels et les restaurants, les cafétérias et les bistros.





The table tops of this series are either made of wood or glass.  
The column and base plate are powder coated as standard,  
optionally with bright or satin chrome finish. Tables with a central  
column come with either a round or square base plate.



Die Platten dieser Tische gibt es aus Holzwerkstoff oder Glas. Säule und Bodenplatte aus Stahl, pulverbeschichtet, optional seidenmatt- oder glanzverchromt. Tische mit Mittelsäule wahlweise mit runder oder quadratischer Bodenplatte.

De tafelbladen van deze serie zijn in hout of in glas uitgevoerd. De stalen kolom en bodemplaat zijn gemoffeld of optioneel ook glanzend of zijdemat verchromd. De centrale kolom kunt u met een vierkante of ronde bodemplaat combineren.

Les plateaux de cette série sont fabriqués en bois ou en verre. Le montant ainsi que la platine sont en acier laqué époxy ou optionnellement chromé brillant ou mat satin. Pour les tables au montant central, vous avez le choix entre une platine ronde ou carrée.

8800 | 103

8800

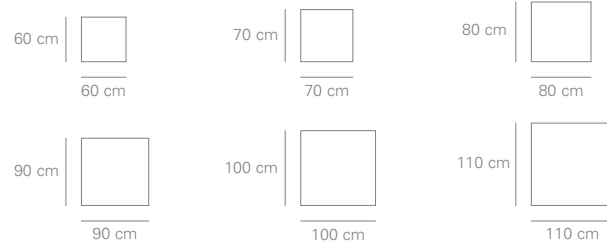
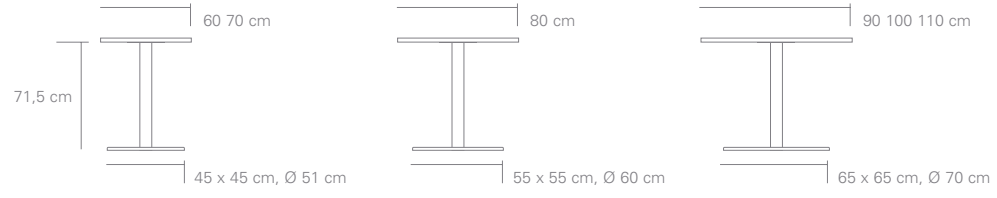

8800

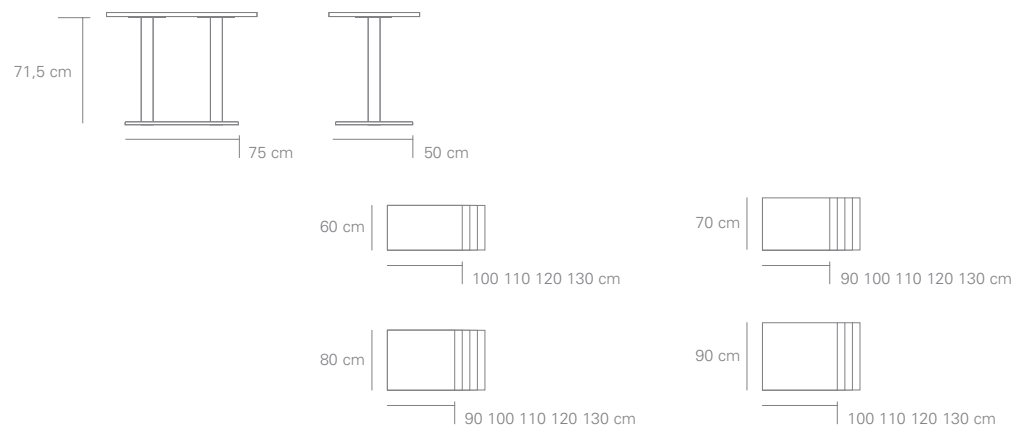

8810

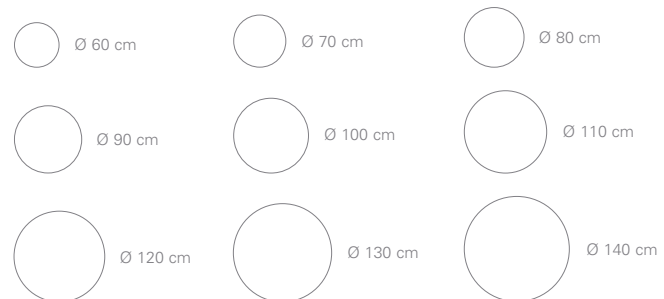
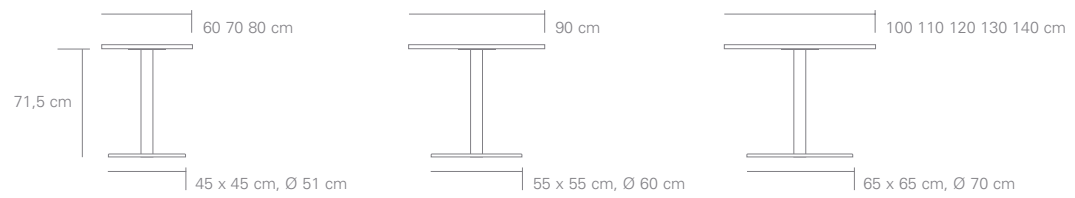

Tops.  
Platten.  
Tafelbladen.  
Plateaux.

**D E J K**

Lippings.  
Umleimer.  
Randen.  
Chants.

**1 2 3\* 4 5 6 7 8**  
**9\* 10 11 12 25**

\* Not for table 8810.  
Nicht für Tisch 8810.  
Niet voor tafel 8810.  
Pas pour modèle 8810.

8840

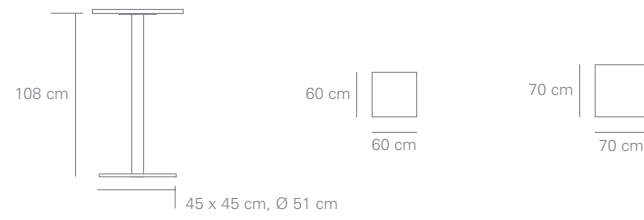

8850



Tops.  
Platten.  
Tafelbladen.  
Plateaux.

**D E J K**

Lippings.  
Umleimer.  
Randen.  
Chants.

**1 2 3\* 4 5 6 7 8**  
**9\* 10 11 12 25**

\* Not for table 8850.  
Nicht für Tisch 8850.  
Niet voor tafel 8850.  
Pas pour modèle 8850.

8880

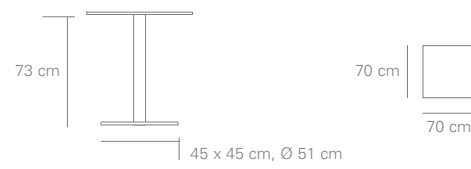

8890

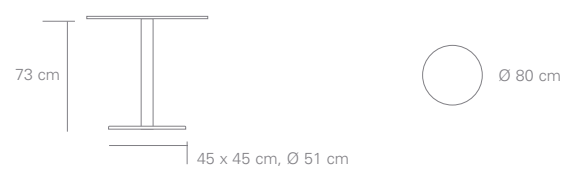

Tops.  
Platten.  
Tafelbladen.  
Plateaux.

**M**



### ACCESSORIES VARIATIONS

- Height adjustable plastic glides black
- Height adjustable felt glides

### ZUBEHÖR VARIANTEN

- Bodenausgleichsschrauben Kunststoff schwarz
- Bodenausgleichsschrauben Filz

### ACCESSOIRES VARIANTEN

- Hoogteverstelbare kunststofglijders zwart
- Hoogteverstelbare viltglijders

### ACCESSOIRES VARIANTES

- Patins hauteur réglable en injection noir
- Patins hauteur réglable feutre